

# External display

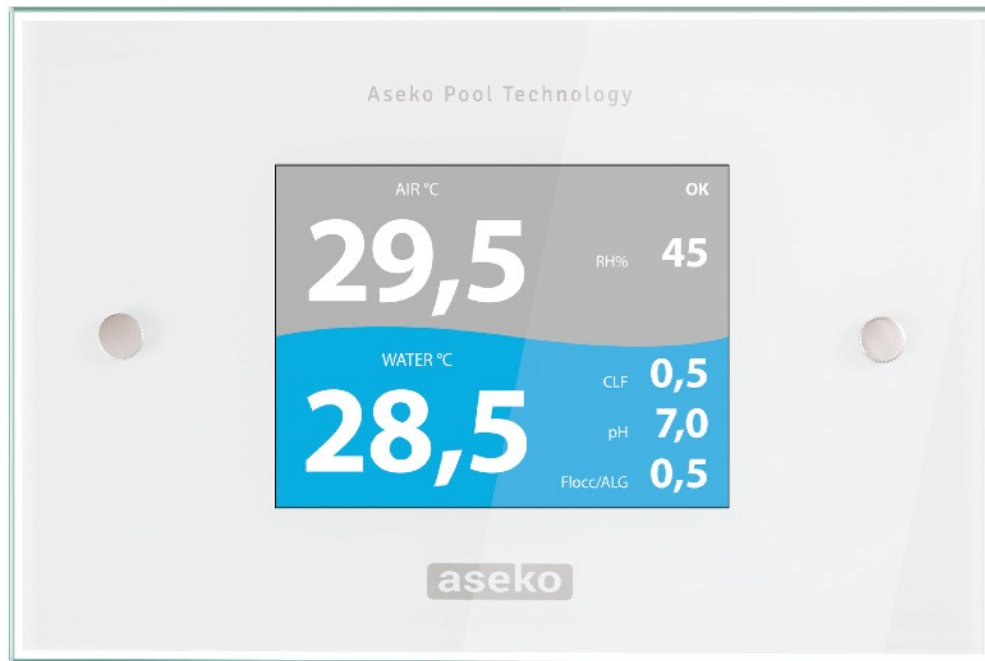

# Общая информация

Внешний дисплей позволит вам контролировать состояние бассейна удаленно, в том месте где он установлен. На дисплее отображаются показания Redox или свободный хлор, pH, температура воды, сигнализация ошибки, влажность и температура воздуха помещения в котором он установлен. При помощи дисплея можно менять настройки уровня pH, концентрации хлора в воде (Redox или CLF). На устройствах ASIN Aqua HOME и SALT, помимо настроек дезинфекции, можно запускать промывку Vesgo, задавать температуру воды. Дисплей изготовлен из нержавеющей стали и закаленного стекла, что обеспечивает наилучшее впечатление от внешнего вида и прикосновения. Дисплей подключается к автоматам ASIN Aqua HOME, SALT, NET, не подходит для ASIN Aqua PROF1.

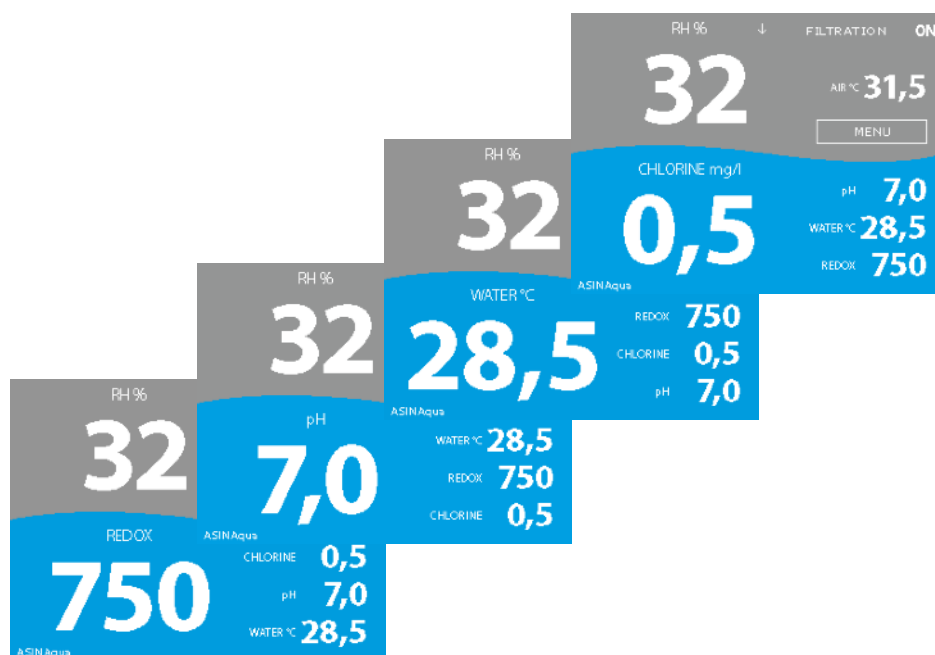

В нижней части дисплея отображается информация о температуре воды, pH, REDOX или хлоре.

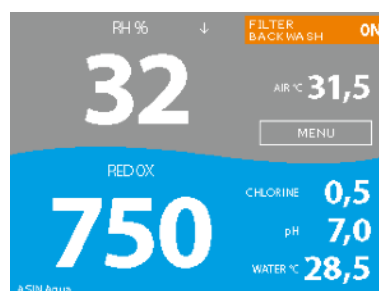
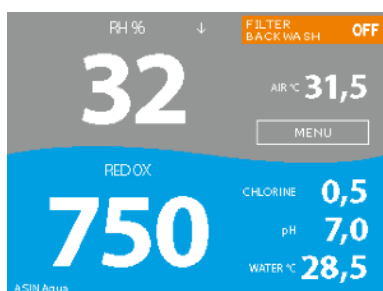

## Промывка фильтра on/off

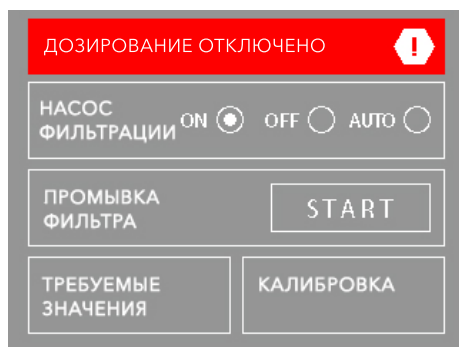

Состояние фильтра ON / OFF и Auto.

Как только вы выключите фильтрацию, дозирование прекратится.

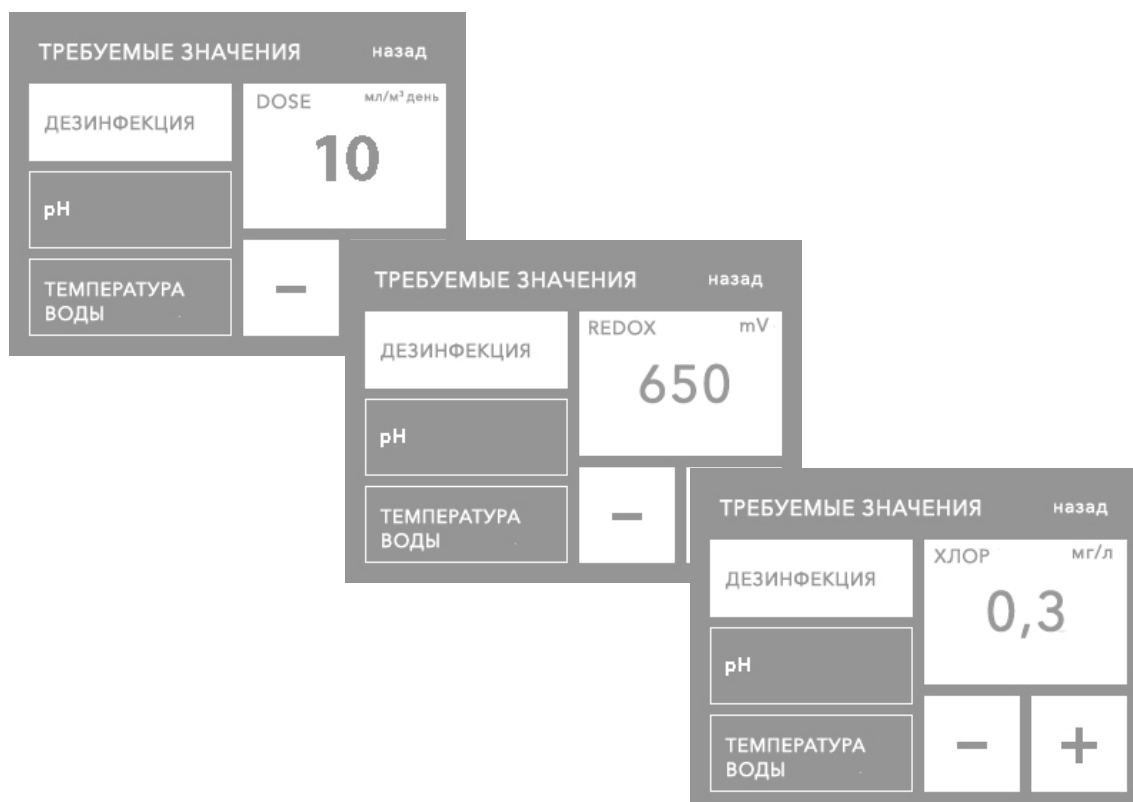

Установка требуемых значений DOSE, REDOX, ХЛОПА, рН и температуры воды.

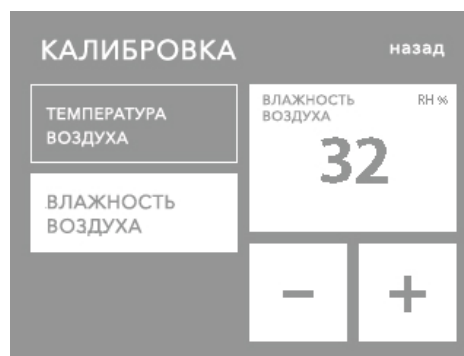

Меню калибровки температуры и влажности воздуха

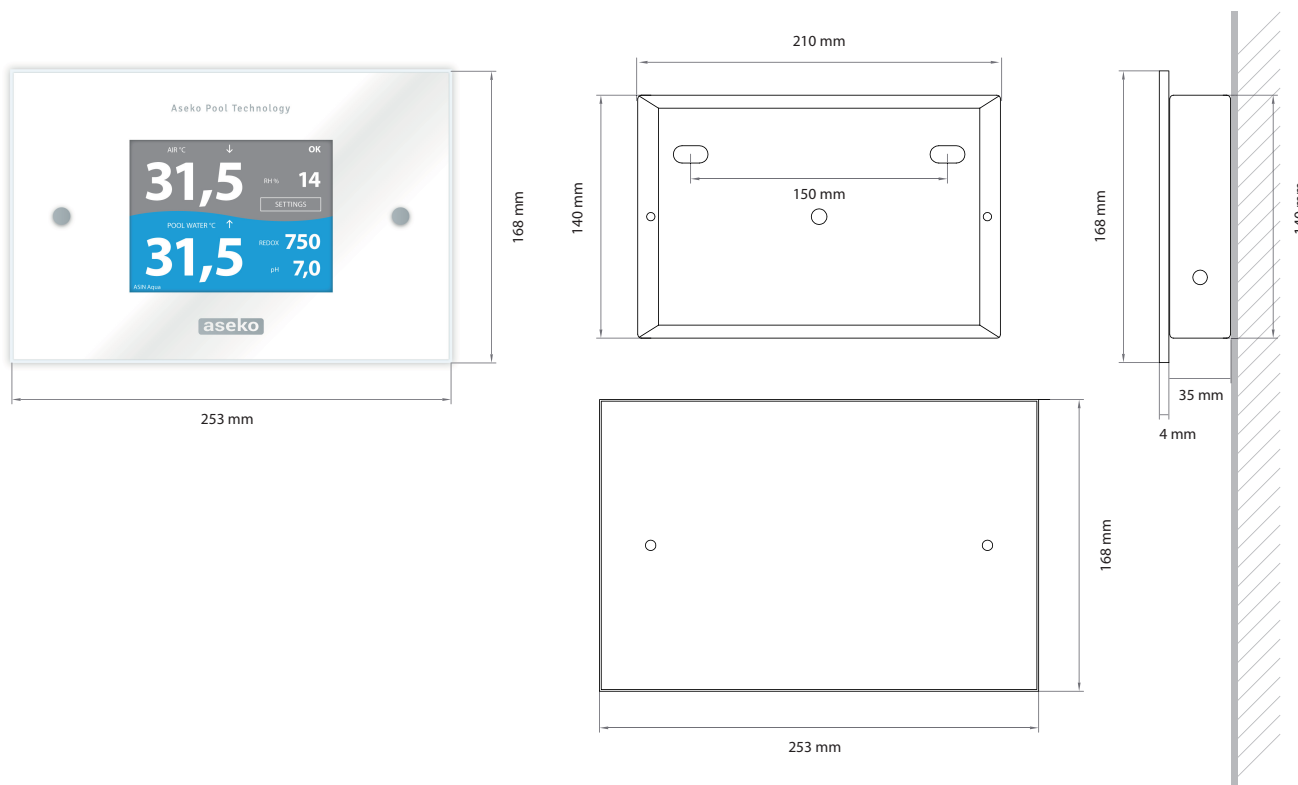

## Схема подключения дисплея Ext ASIN AQUA Home, Oxygen, Salt

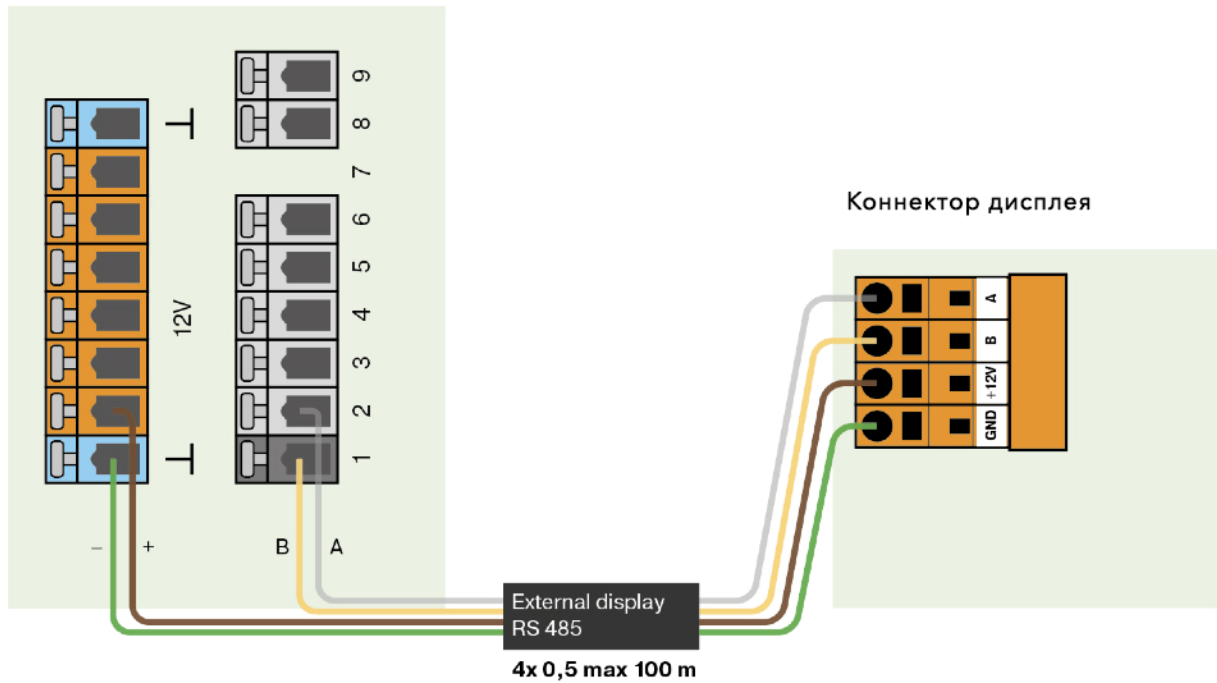

## ASIN AQUA Net

